

Vážený zákazník, ďakujeme za zakúpenie nášho výrobku. Pozorne si prečítajte nasledujúce pokyny a postupujte podľa nich, aby vám slúžil bezpečne a k vašej plnej spokojnosti. Predídete tak nesprávnemu použitiu alebo poškodeniu. Vyvarujte sa neodbornej manipulácie s týmto spotrebičom a vždy dodržiavajte pokyny na používanie elektrických spotrebičov. Návod na použitie starostlivo uschovajte. Na použitie v domácnosti alebo v interiéri.

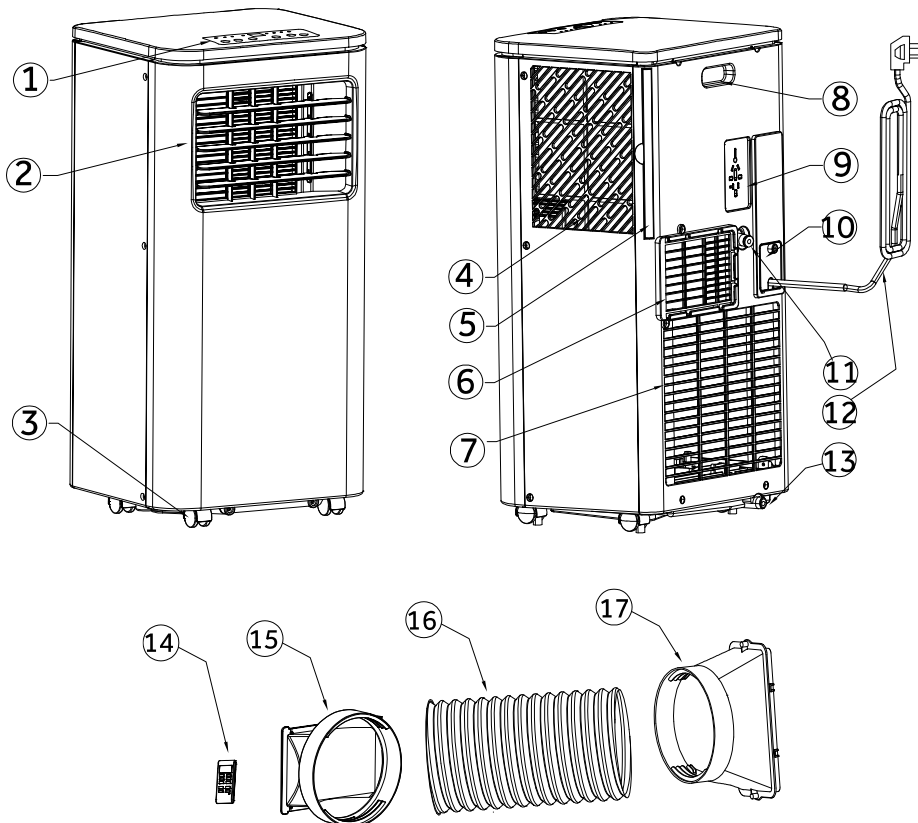

POPIS ZAŘÍZENÍ

1. Ovládací panel
2. Výstup vzduchu
3. Kolesá
4. Prívod vzduchu
5. Filter
6. Spojovací materiál
7. Prívod vzduchu
8. Rukoväť
9. Úložný priestor pre zástrčku
10. Kryt napájacieho kábla
11. Vypúšťací otvor
12. Napájací kábel
13. Kryt vypúšťacieho otvoru a zástrčka
14. Diaľkové ovládanie
15. Konektor
16. Výfuková hadica
17. Adaptér

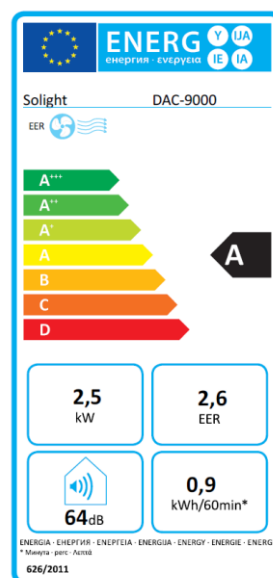

Horľavý materiál!
Tento spotrebič obsahuje horľavé chladivo R290/Propán.

BEZPEČNOSTNÉ UPOZORNENIE

- Nepoužívajte iné prostriedky na údržbu ako tie, ktoré odporúča výrobca.
- Zariadenie musí byť uložené v miestnosti bez trvalých zdrojov vznietenia (napríklad: otvorený plameň, funkčný plynový spotrebič alebo funkčný elektrický ohrievač).
- Zariadenie sa musí inštalovať, prevádzkovať a skladovať v miestnosti s podlahovou plochou väčšou ako 7 m².
- Udržujte všetky potrebné vetracie otvory bez prekážok.
- Zariadenie neupravujte, neopravujte ani nerozoberajte. Servis môže vykonávať len servisné oddelenie výrobcu.
- Zariadenie musí byť uložené v dobre vetranom priestore, ktorého veľkosť odpovedá ploche miestnosti, ktorá sa má používať.
- Zariadenie je určené len na použitie v interiéri.
- Pri inštalácii klimatizácie dodržiavajte miestne predpisy pre pripojenie k elektrickej sieti a zabezpečte jej správne uzemnenie.
- Zariadenie umiestnite na rovné a suché miesto a medzi zariadením a okolitými predmetmi alebo stenami udržiavajte vzdialenosť viac ako 50 cm.
- Po inštalácii klimatizácie skontrolujte, či je zástrčka neporušená a pevne zasunutá do zásuvky. Napájací kábel umiestnite úhľadne, aby ste zabránili tomu, že niekto zakopne alebo vytiahne zástrčku.
- Do prívodu a odvodu vzduchu klimatizácie nekladajte žiadne predmety. Prívod a odvod vzduchu udržiavajte bez prekážok.
- Pri inštalácii drenážnych rúrok sa uistite, že sú správne pripojené a nie sú pokrivené alebo ohnuté.
- Zariadenie by malo byť umiestnené mimo dosahu benzínu, horľavého plynu, kachlí a iných zdrojov tepla.
- Zariadenie neinštalujte ani nepoužívajte v kúpeľni alebo v inom vlhkom prostredí.
- Nevypínajte zariadenie vytiahnutím zástrčky zo zásuvky.
- Na telo jednotky neumiestňujte nádoby s tekutinami, aby sa zabránilo vyliatiu vody alebo iných tekutín do klimatizácie.
- V blízkosti zariadenia nepoužívajte insekticídne spreje ani iné horľavé látky.
- Zariadenie neotierajte ani neumývajte chemickými rozpúšťadlami, ako je benzín a alkohol. Ak potrebujete vyčistiť klimatizačné zariadenie, musíte ho odpojiť od napájania a vyčistiť napoly navlhčenou mäkkou handričkou.
- Zariadenie nepoužívajte, ak je poškodený napájací kábel.
- Spotrebič musí byť nainštalovaný v súlade s predpismi pre inštaláciu elektrických zariadení.

PARAMETRY

Parametre	
Model	DAC-9000
Funkcie	Chladenie, odvlhčovanie, ventilátor
Chladiaci výkon	9000 BTU/h
Chladiaci výkon	2,5 kW
Rozsah nastavenia teploty	17-30°C
Napájanie	220-240V/50Hz
Menovitý príkon - chladenie	960 W
Menovitý prúd - chladenie	4,3 A
EER pre chladenie	2,61
Chladivo	R290/ 140 g
Počet rýchlostí ventilátora	2
Cirkulácia vzduchu (vysoká/nízka úroveň)	300/220 m ³
Odvlhčovanie	28l/den
Kapacita vodnej nádrže	0,7l
Rozmery zariadenia	340*694*300 mm
Rozmery balenia	403*861*335 mm
Vhodnosť pre priestory	25m ² (60m ³)
Akustický tlak	61/64 dB
Akustický výkon -hluk	51/53 dB
Hmotnosť	19,5 kg
Hmotnosť s obalom	22,5 kg
Ovládacie prvky	Aplikácia Smart Life/Tuya + diaľkový ovládač
Montážna súprava na okno	Univerzální

OVLÁDACÍ PANEL

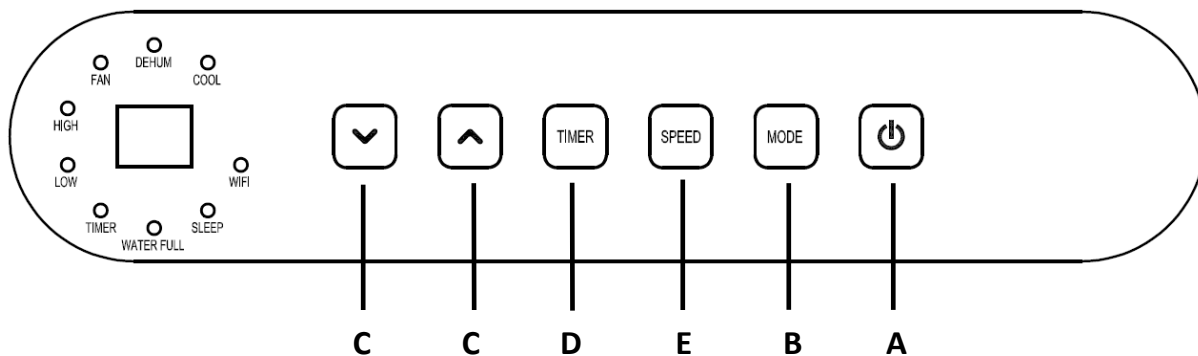

POPIS OVLÁDANIA

IKONA	FUNKCIE	IKONA	FUNKCIE	IKONA	FUNKCIE
	ZAP./VYP. TLAČIDLO (A)		TLAČIDLO MODE (B)		TLAČIDLO VÝBERU NAHOR (C)
	TLAČIDLO TIMER (D)		TLAČIDLO SPEED (E)		TLAČIDLO VÝBERU NADOL (C)
	INDIKÁTOR ČASOVAČA		INDIKÁTOR VENTILÁTORA (VYSOKÝ)		INDIKÁTOR WIFI
	INDIKÁTOR VODY		INDIKÁTOR VENTILÁTORA (NÍZKY)		INDIKÁTOR REŽIMU SPÁNKU
	INDIKÁTOR VLHKOSTI VZDUCHU		INDIKÁTOR VENTILÁTORA		
	DISPLEJ OVLÁDACIEHO PANELA (D)		INDIKÁTOR VENTILÁTORA (CHLADENIE)		

A. ZAP./VYP. TLAČIDLO (POWER BUTTON)

Zapnutie a vypnutie zariadenia

POZNÁMKA:

Spotrebič vypnite stlačením tlačidla napájania. Nevypínajte spotrebič odpojením od elektrickej siete počas jeho chodu.

B. TLAČÍTKO MODE (REŽIM)

Stlačením tlačidla MODE prepínate medzi možnosťami prevádzky. Príslušný indikátor sa rozsvieti:

- **Cool** - Ochladzuje miestnosť na nastavenú teplotu
- **Dry** - Znižuje vlhkosť v miestnosti
- **Fan** - Cirkuluje vzduch v miestnosti bez chladenia

C. TLAČIDLÁ VÝBERU \wedge / \vee

Upravuje hodnoty v nastaveniach teploty alebo hodín.

Nastavenie teploty:

Teplotu je možné nastaviť v rozmedzí od 17 °C do 30 °C, keď je klimatizácia v režime Cool.

1. Stlačte tlačidlo Mode (Režim), kým sa nerozsvieti kontrolka režimu Cool (Chladenie)
2. Stlačením tlačidla so šípkou nahor alebo nadol vyberte režim.

Teplota:

Teplotu nie je možné nastaviť, keď je klimatizácia v režime ventilátora alebo odvlhčovania.

Súčasným stlačením tlačidiel šípky nahor a šípky nadol môžete vybrať medzi zobrazením teploty v °C alebo °F.

D. TLAČIDLO TIMER (Časovač)

Umožňuje nastaviť čas od 1 hodiny do 24 hodín pre vypnutie alebo zapnutie klimatizácie. Po dokončení nastavenia sa rozsvieti kontrolka časovača.

Ak je klimatizácia v prevádzke:

1. Stlačte tlačidlo Časovač.
2. Stláčaním tlačidiel so šípkou hore/dole vyberte počet hodín, počas ktorých má klimatizácia pokračovať v prevádzke, kým sa vypne.

Ak je klimatizácia vypnutá:

1. Stlačte tlačidlo ČASOVAČ
2. Stláčaním tlačidiel so šípkou hore/dole vyberte počet hodín, počas ktorých má byť klimatizácia vypnutá, než sa zapne.

POZNÁMKA: Po dokončení nastavenia počkajte približne 5 sekúnd, kým sa uloží čas zapnutia.

Ak chcete časovač zrušiť:

Stlačte tlačidlo ČASOVAČ ešte raz, aby ste zrušili pôvodné nastavenie.

Stlačením a podržaním tlačidla časovača po dobu 3 sekúnd prejdete do stavu aktívneho pripojenia Wi-Fi alebo vypnete Wi-Fi.

E. TLAČIDLO SPEED (Rýchlosť ventilátora)

Rýchlosť ventilátora je možné nastaviť na nízku a vysokú.

- Stlačením tlačidla SPEED môžete prepínať medzi obidvomi rýchlosťami. Rozsvieti sa príslušný indikátor rýchlosti ventilátora.

POZNÁMKA: Rýchlosť ventilátora nie je možné nastaviť, keď je zariadenie v režime odvlhčovania.

DISPLEJ OVLÁDACIEHO PANELA

Zobrazuje nastavenú teplotu v stupňoch Celzia alebo zostávajúce hodiny časového oneskorenia.

SLEEP MODE (Režim spánku)

Súčasným stlačením tlačidiel ČASOVAČ a ŠÍPKA NADOL môžete zvoliť režim spánku.

DIAĽKOVÉ OVLÁDANIE

1. POWER (ZAPNUTÍ / VYPNUTÍ)

Keď je zariadenie zapojené do siete, zapnite ho stlačením tlačidla POWER. Opätovným stlačením tlačidla POWER zariadenie vypnete.

2. MODE (VÝBER REŽIMU)

Stlačením tlačidla Cool, Dry alebo Fan vyberte režim.

3. FAN (RÝCHLOSŤ VENTILÁTORA)

Stlačením tlačidla High (Vysoká) alebo Low (Nízka) nastavte rýchlosť ventilátora. Keď je zariadenie v režime odvlhčovania, rýchlosť ventilátora nie je možné zmeniť.

4. TEMP (NASTAVENIE TEPLoty)

Keď je zariadenie v režime klimatizácia, môžete vybrať požadovanú teplotu. Stlačením tlačidla ▲ alebo ▼ vyberte požadované nastavenie teploty.

5. SLEEP (REŽIM SPÁNKU)

Keď ste v režime klimatizácie, stlačte tlačidlo spánku na diaľkovom ovládači. V režime spánku bude ventilátor pracovať na nízky výkon, aby sa znížil hluk ventilátora na minimum.

6. TIMER (ČASOVAČ)

Automatické zapnutie:

- Stlačením tlačidla TIMER keď je zariadenie vypnuté, nastavíte časovač automatického zapnutia. Stlačením tlačidla ▲ alebo ▼ nastavte časovač v rozsahu 1-24 hodín.

- Stlačením tlačidla TIMER, keď je zariadenie zapnuté, nastavíte časovač automatického vypnutia. Stlačením tlačidla ▲ alebo ▼ nastavte časovač v rozsahu 1-24 hodín..

7. °C/ °F

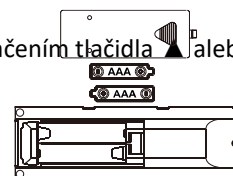
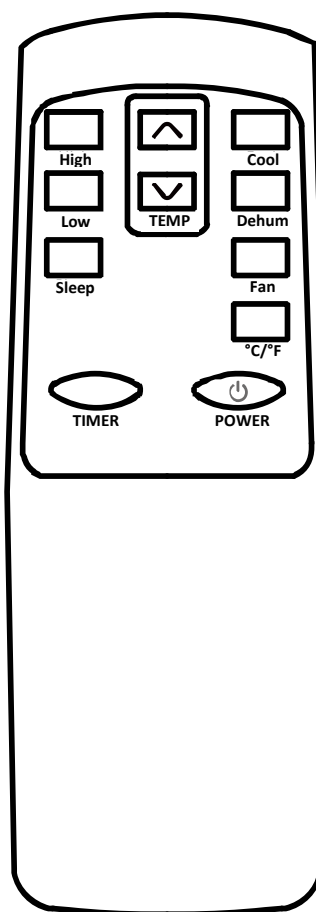

Stlačením tohto tlačidla zmeníte jednotky teploty.

POZNÁMKA

- Na napájanie ovládača použite 2x batérie AAA
- Nepoužívajte dobíjacie batérie

INŠTALÁCIA

1. VYBALENIE ZARIADENIA

Zariadenie opatrne vybaľte z prepravného obalu a krabice. Krabicu a obal si ponechajte na uskladnenie klimatizačného zariadenia v prípade jeho dlhodobého nepoužívania.

2. INŠTALÁCIA VÝFUKOVEJ HADICE

Uchopte oba konce výfukovej hadice a jemne ju roztiahnite.

Pohybom proti smeru hodinových ručičiek pripojte otvorený koniec výfukovej hadice k výfukovej tryske.

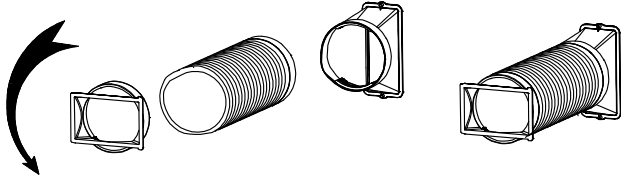

3. PRIPOJENIE VÝFUKOVEJ HADICE

Pri pripájaní hadice musí byť klimatizácia dostatočne blízko okna, aby nedošlo k uvoľneniu tesniacej dosky okna. Po pripojení hadice posuňte klimatizáciu o 20" (51 cm) od steny.

- Vložte odsávaciu hadicu z ľavej strany do zariadenia, ako je znázornené na obrázku nižšie.

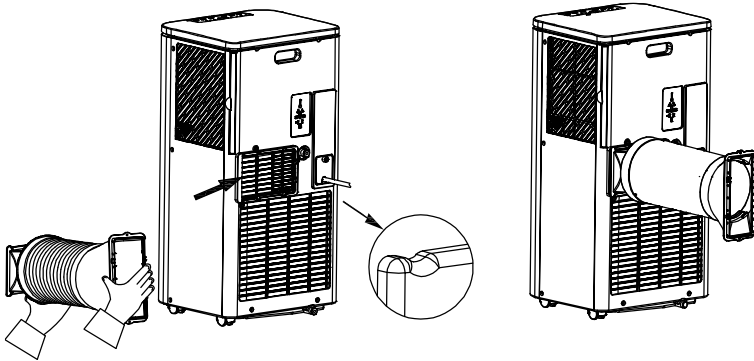

4. INŠTALÁCIA OKENNÉHO VÝFUKU

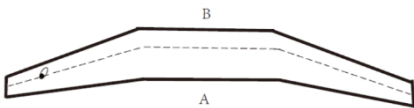

4.1

Najprv otvorte okno a očistite všetky plochy, na ktorých bude pripevnený pásik suchého zipsu. Vyčistite povrch rámu a krídla, aby ste sa uistili, že sú bez prachu a mastnoty. Otvorte samolepiacu časť pásu so suchým zipsom a pripevnite ju na krídlo okna.

POZNÁMKA: Uistite sa, že okno sa stále dá zatvoriť bez poškodenia suchého zipsu na ráme alebo krídle okna.

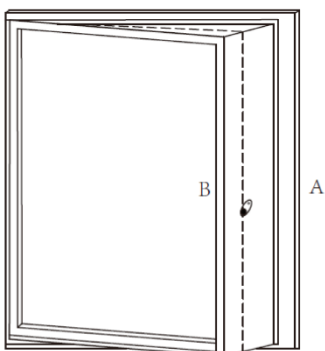

4.2

Pripevnite pásik so suchým zipsom k okennému krídlu (strana A) z vonkajšej alebo vnútornej

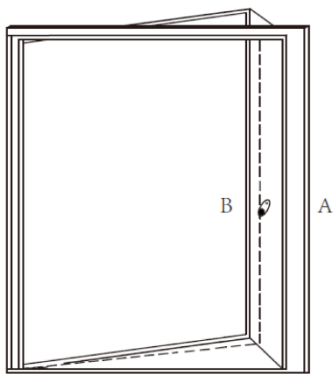

strany. Na strane, kde je kľučka.

POZNÁMKA! Uistite sa, že sa okno dá zatvoriť bez poškodenia suchého zipsu na ráme alebo krídle okna.

4.3

Najprv pripevnite širokú časť (strana A) tesnenia (zips je zatvorený) s otvoreným oknom. Začnite v strede a potom pripevnite vľavo a vpravo alebo hore a dole na rám okna.

4.4

Zatvorte okno a skontrolujte, či nie je tesniaca súprava okna vyklopená alebo zatlačená.

4.5

Pripevnite úzku stranu B (zips je zatvorený) zo stredu vľavo a vpravo alebo hore a dole na krídle.

4.6

Mierne otvorte okno a pomocou zipsu pretiahnite ventilačnú hadicu cez sadu tesnenia okna.

4.7

Sada tesnenia okien je teraz pripravená na použitie.

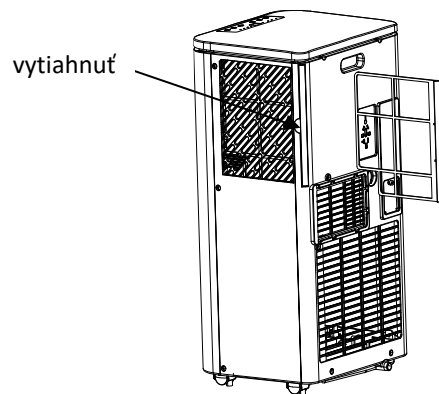

VYPÚŠŤANIE VODY Z KLIMATIZÁCIE

Ak sa nádržka na vodu vo vnútri jednotky naplní, budete potrebovať misku na zachytávanie vody vytekajúcej z nádržky. Po vyprázdnení nádržky na vodu jednotka v priebehu niekoľkých minút obnoví svoju činnosť.

Ručné vypúšťanie:

Keď je nádrž na vodu plná, rozsvieti sa kontrolka (WATER FULL). Odpojte zariadenie od elektrickej siete.

1. ložte nádobu pod vývod vody na zadnej strane zariadenia.
2. Odskrutkujte vypúšťací kryt a vyberte zátku.
3. Po vypustení vody zasuňte zátku a pevne naskrutkujte kryt na vývod vody.

POZNÁMKA:

- Dávajte pozor, aby sa zátky alebo vývody vody nijako nepoškodili.
- So spotrebičom manipulujte veľmi opatrne, aby nedošlo k úniku.
- Pri vypúšťaní vody nakloňte zariadenie mierne dozadu.
- Ak nádržka nedokáže pojať všetku vodu v spotrebiči, zatvorte vypúšťací otvor skôr, ako sa nádržka naplní, aby ste zabránili úniku vody a aby ste nenamočili podlahu alebo koberec.
- Vodná zátku a vypúšťací kryt musia byť pevne nainštalované, aby sa zabránilo úniku kondenzátu, keď jednotka začne opäť fungovať.

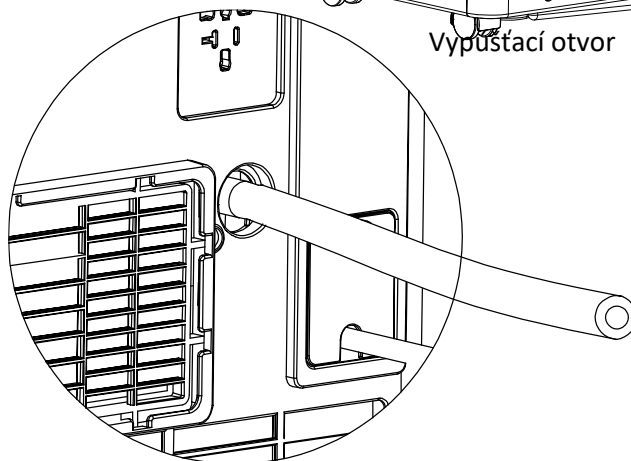
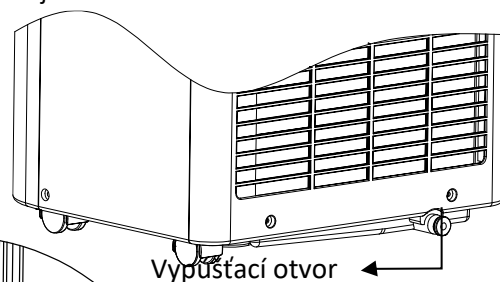

Priebežné odvádzanie vody

1. Odskrutkujte kryt vypúšťacieho otvoru a odstráňte kryt.
2. Pripojte k vypúšťaciemu otvoru vypúšťaciu hadicu $\varnothing 13$ mm (nie je súčasťou dodávky) a upevnite ju tak, aby v mieste pripojenia hadice neunikala voda.
3. Vytiahnite vypúšťaciu hadicu do vhodného odtoku.

POZNÁMKA:

- Vypúšťacia hadica sa musí nainštalovať, keď vo vnútornej nádobe nie je voda.
- Odporúča sa nepoužívať priebežné vypúšťanie, keď je jednotka v režime chladenia, aby sa zabezpečila dostatočná recyklácia vody v jednotke na zvýšenie chladiacich účinkov systému..
- Vypúšťaciu hadicu umiestnite na neprístupné miesto, nie vyššie ako je vypúšťací otvor, a udržiavajte vypúšťaciu hadicu rovno bez akéhokoľvek ohýbania.

ÚDRŽBA

⚠ Pred údržbou nezabudnite zariadenie vypnúť a odpojiť od elektrickej siete.

Čistenie povrchu:

- Povrch prístroja čistite vlhkou a mäkkou handričkou a nepoužívajte chemické rozpúšťadlá, ako je alkohol a benzín, aby ste nepoškodili prístroj. Na čistenie prístroja je zakázané používať akékoľvek riedidlá, alkohol, leštiace prostriedky alebo iné podobné rozpúšťadlá.

Čistenie filtra

- Filter čistite priebežne v závislosti od prašnosti prostredia, v ktorom zariadenie pracuje, a intenzity používania. Znečistenie filtra prachom by ovplyvnilo funkciu prístroja.
- Uchopte rukoväť filtra a jemne ho vytiahnite správnym smerom. V prípade potreby vyčistite prachové častice vo filtri. Filter ponorte a jemne umyte v teplej vode (približne 40 °C) zmiešanej s neutrálnym čistiacim prostriedkom a potom ho vysušte.

UPOZORNENIE:

- S filtrom zaobchádzajte opatrne.
- Najprv odstráňte filter na zadnom paneli, potom odstráňte filter na bočnom paneli, aby nedošlo k jeho skrúteniu alebo poškodeniu.
- Sieťku nestláčajte ani do nej neudierajte ostrými predmetmi alebo kefou.
- Nepoužívajte spotrebič bez inštalácie filtra.

Skladovanie

Keď sa klimatizácia nepoužíva, správne ju uložte.

1. Odskrutkujte vypúšťací kryt a vytiahnite uzáver, aby ste úplne vypustili skondenzovanú vodu. Prípadne prístroj nakloňte, aby ste vodu vypustili.
2. Nechajte jednotku bežať v režime ventilátora pol dňa, aby sa vnútro jednotky úplne vysušilo a zabránilo sa vzniku plesní.
3. Vypnite zariadenie, vytiahnite zástrčku a potom oviňte napájací kábel okolo stĺpika navíjania kábla, zasuňte zástrčku do otvoru na zadnom paneli zariadenia, nainštalujte uzáver na vodu a vypúšťací kryt.
4. Odstráňte hadicu na odvod tepla, vyčistite ju a správne uložte.
5. Vyberte batérie z diaľkového ovládača a vložte ich do škatule diaľkového ovládača.

POZNÁMKA:

Uistite sa, že je jednotka uložená na suchom mieste. Všetko príslušenstvo zariadenia musí byť správne uložené spolu. Zariadenie uchovávajte mimo dosahu detí.

RIEŠENIE PROBLÉMOV

PREJAV PROBLÉMU	PRÍČINA	RIEŠENIE
Zariadenie sa nespustí	Žiadne napájacie napätie	Zapojte zariadenie do inej zásuvky a zapnite ho
	Preplnená nádrž na vodu	Vypustite vodu uloženú v nádrži
	Príliš nízka alebo vysoká teplota okolia	Toto zariadenie odporúčame používať v rozsahu 5-35 °C
	Teplota v miestnosti je nižšia ako nastavená teplota v režime chladenia alebo vyššia teplota v režime vykurovania.	Zmeňte nastavenie teploty
Zlé chladenie alebo vykurovanie	Priame slnečné svetlo	Zatiahnite záves na okne
	Dvere a okná sú otvorené, miestnosť je malá alebo sú v nej iné zdroje tepla	Zatvorte dvere a okná, odstráňte iné zdroje tepla
	Znečistený filter	Vyčistite alebo vymeňte sieťku filtra
	Prívod alebo odvod vzduchu je zablokovaný	Odstráňte prekážku
Vysoká úroveň hluku	Zariadenie je umiestnené na nerovnom povrchu.	Jednotku umiestnite na rovné a pevné miesto (môže znížiť hluk).

Kompresor nefunguje	Aktívna ochrana proti prehriatiu	Počkajte 3 minúty, kým teplota neklesne, jednotka sa automaticky reštartuje.
Diaľkové ovládanie nefunguje	Príliš veľká vzdialenosť	Priblížte diaľkový ovládač ku klimatizácii
	Diaľkový ovládač nesmeroval na prijímač signálu na zariadení	
	Batérie nie sú nabité	Vymeňte batérie
Zobrazí sa kód "E1"	Porucha snímača izbovej teploty	Kontakt na zákaznícky servis a servisné stredisko
Zobrazí sa kód "E2"	Porucha čidla teploty trubiek	Kontakt na zákaznícky servis a servisné stredisko
Zobrazí sa plná nádrž na vodu	Nádrž na vodu je plná.	Vypustite kondenzát a znovu spustite jednotku

Poznámka:

- Nerozoberajte ani neopravujte jednotku bez oprávnenia, neodborný zásah spôsobí stratu záruky alebo môže ohroziť vaše zdravie alebo majetok..
- Ak váš problém nie je uvedený v časti Riešenie problémov, požiadajte o odborný servis.

APLIKÁCIA SMART LIFE/TUYA

Podrobnosti o pripojení tohto zariadenia k mobilnej aplikácii Smart Life/Tuya nájdete na stránke Youtube.com v časti „Solight DAC návod k aplikácii“.

Rýchly sprievodca aplikáciou:

1. Skontrolujte, či je váš mobilný telefón pripojený k sieti Wi-Fi..

2. Stiahnite si mobilnú aplikáciu

Ak si chcete stiahnuť aplikáciu, vyhľadajte v Google Play (pre Android) / App Store (pre iOS) položku "Smart Life" alebo "Tuya Smart".

3. Registrácia

- Po otvorení mobilnej aplikácie Tuya Smart kliknite na tlačidlo Registrovať.
- Zadajte svoju e-mailovú adresu a počkajte, kým vám bude zaslaný overovací kód. Potom zadajte overovací kód do mobilnej aplikácie.
- Vytvorte si heslo pre svoj účet.

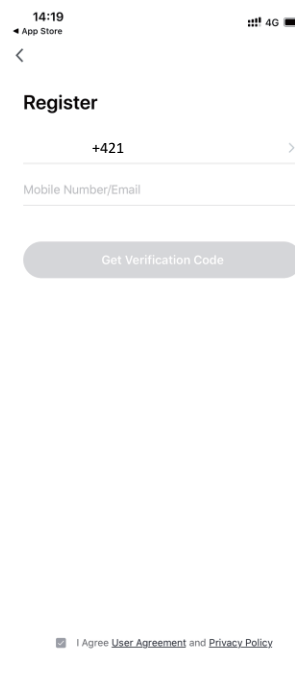

Pridanie zariadenia do mobilnej aplikácie

Automatické spárování:

1. Kliknite na "+" v pravom hornom rohu alebo na tlačidlo Add Device (Pridať zariadenie).
2. apnite funkciu Bluetooth a postupujte podľa pokynov v aplikácii.

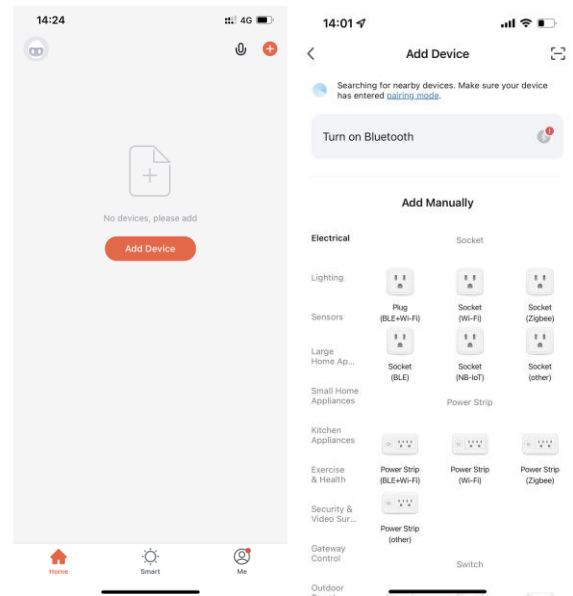

3. Po pripojení k Bluetooth sa zariadenie automaticky zobrazí.
4. Kliknutím na tlačidlo Go to add ("Pridať")

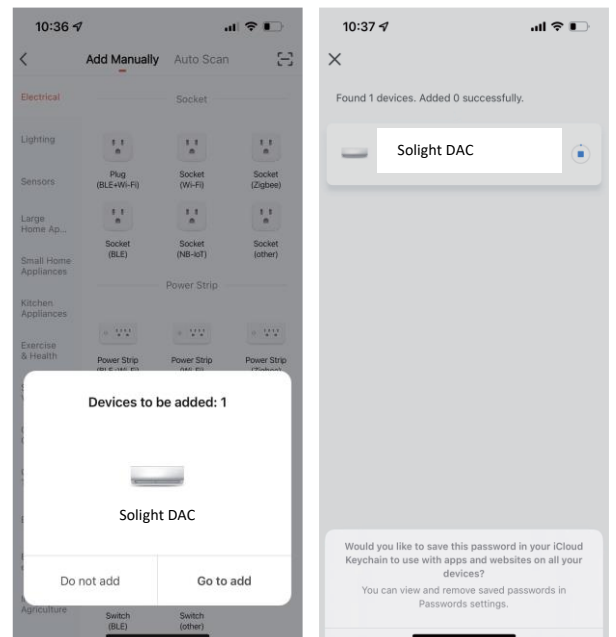

5. Počkajte, kým sa zariadenie úspešne pripojí.
6. Kliknutím na tlačidlo Next (Ďalej) dokončíte. Zariadenie je pripravené na používanie.

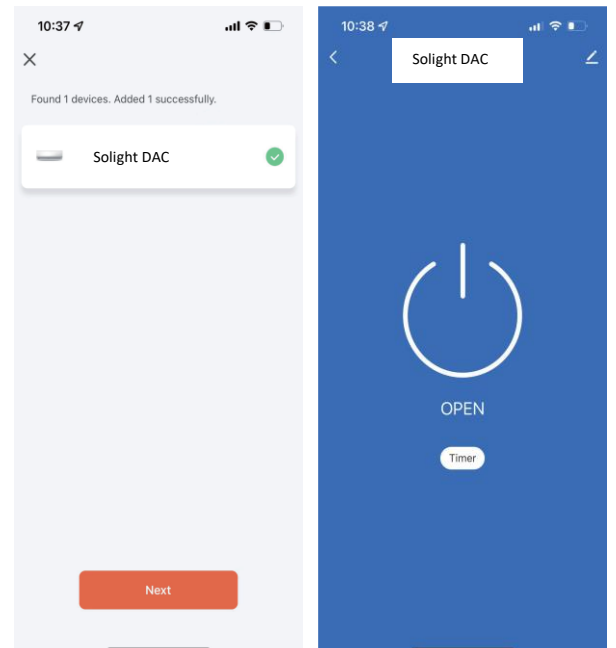

Ručné pridanie zariadenia:

1. Ak sa zariadenie nepridá automaticky, pridajte ho ručne.
2. Z kategórie Large Home Appliances vyberte položku Klimatizácia (Wi-Fi)

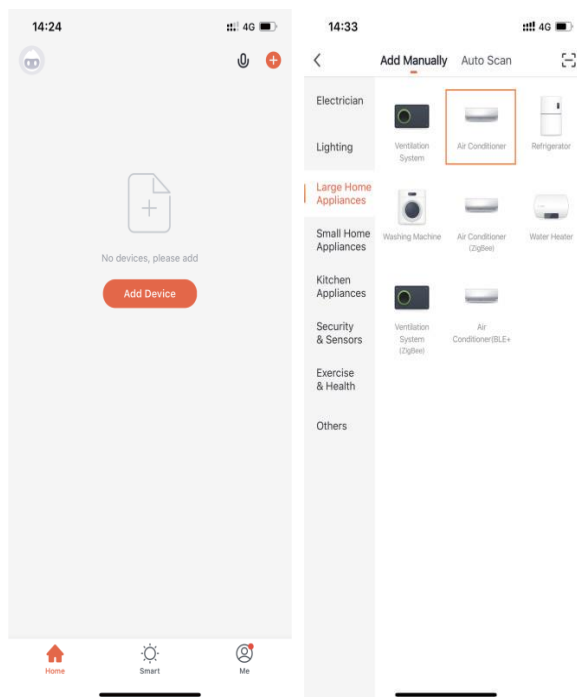

3. Stlačte a podržte tlačidlo Timer (Časovač) na 5 s, ikona Wi-Fi na displeji bude blikať.
4. Potvrďte tlačítkom Confirm indicator rapidly blink (Kontrolka potvrzení bliká). Pokud neblinká, klikněte v aplikaci na Reset Device step by Step (Reset zařízení) a zopakujte přidání zařízení.

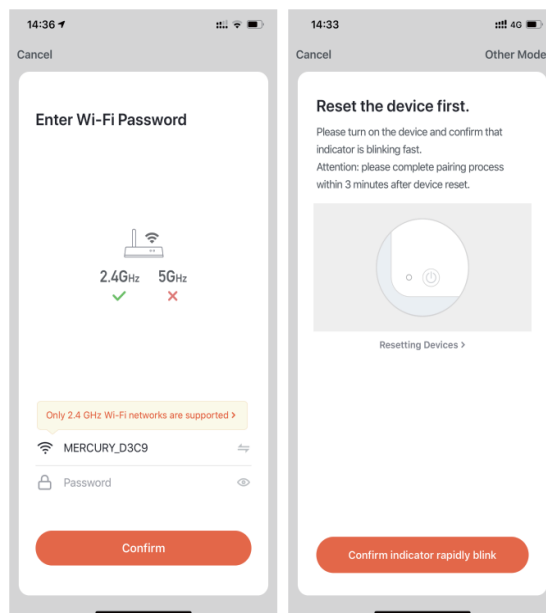

5. Počkajte, kým sa zariadenie pripojí.
6. Po dokončení kliknite na tlačidlo Done (Hotovo).

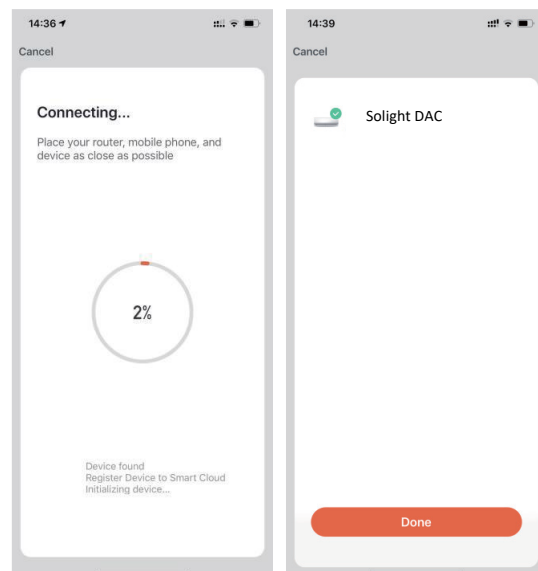

Ovládanie

1. Stlačením tlačidla On (Zap.) zapnete zariadenie
2. Stlačením tlačidla Timer zapnete časovač.

Teraz môžete ovládať svoje zariadenie pomocou mobilnej aplikácie odkiaľkoľvek.

Kliknutím na tlačidlo Mode vyberte režim.

3. Kliknutím na Fan Speed vyberte rýchlosť ventilátora.

4. Kliknite na Setting (Nastavenie)

5. Kliknutím na ikonu Ceruzky v pravom rohu získate ďalšie nastavenia.

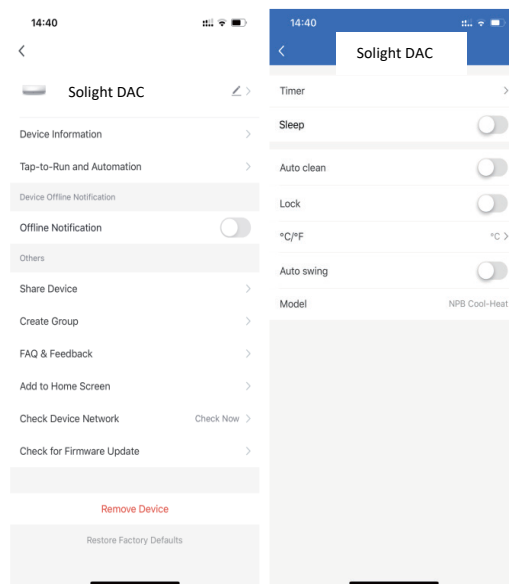
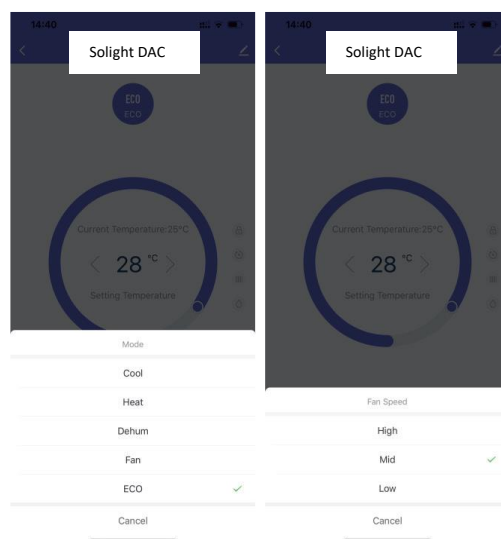
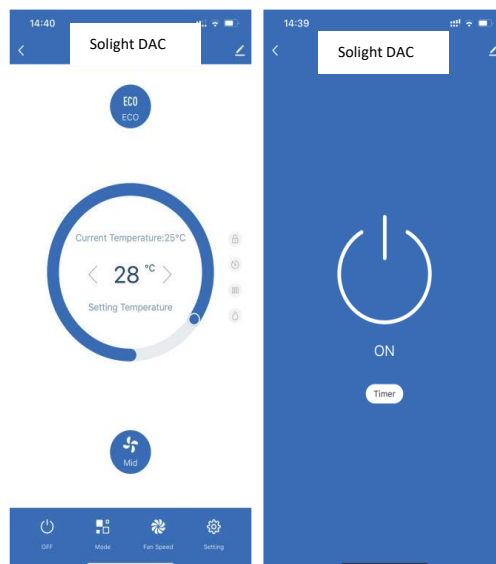

Na výrobok bolo vydané vyhlásenie o zhode CE v súlade s platnými predpismi. Na požiadanie u výrobcu: info@solight.cz, alebo na stiahnutie na www.solight.sk.



SOLIGHT

Solight Holding, s.r.o., Na Brně 1972, Hradec Králové 500 06, Česká republika.